

La persiana de aluminio

El sistema horizontal de 1 pulgada tiene la más extensa gama del mercado en cuanto a opciones y colores, haciendo ver cualquier habitación, moderna y más amplia.

El sistema Horizontal de 1" de Vertilux cuenta con un diseño exclusivo y personal, además de su funcionamiento suave, se busca una cuidada combinación de colores en todos los elementos visibles de la persiana.

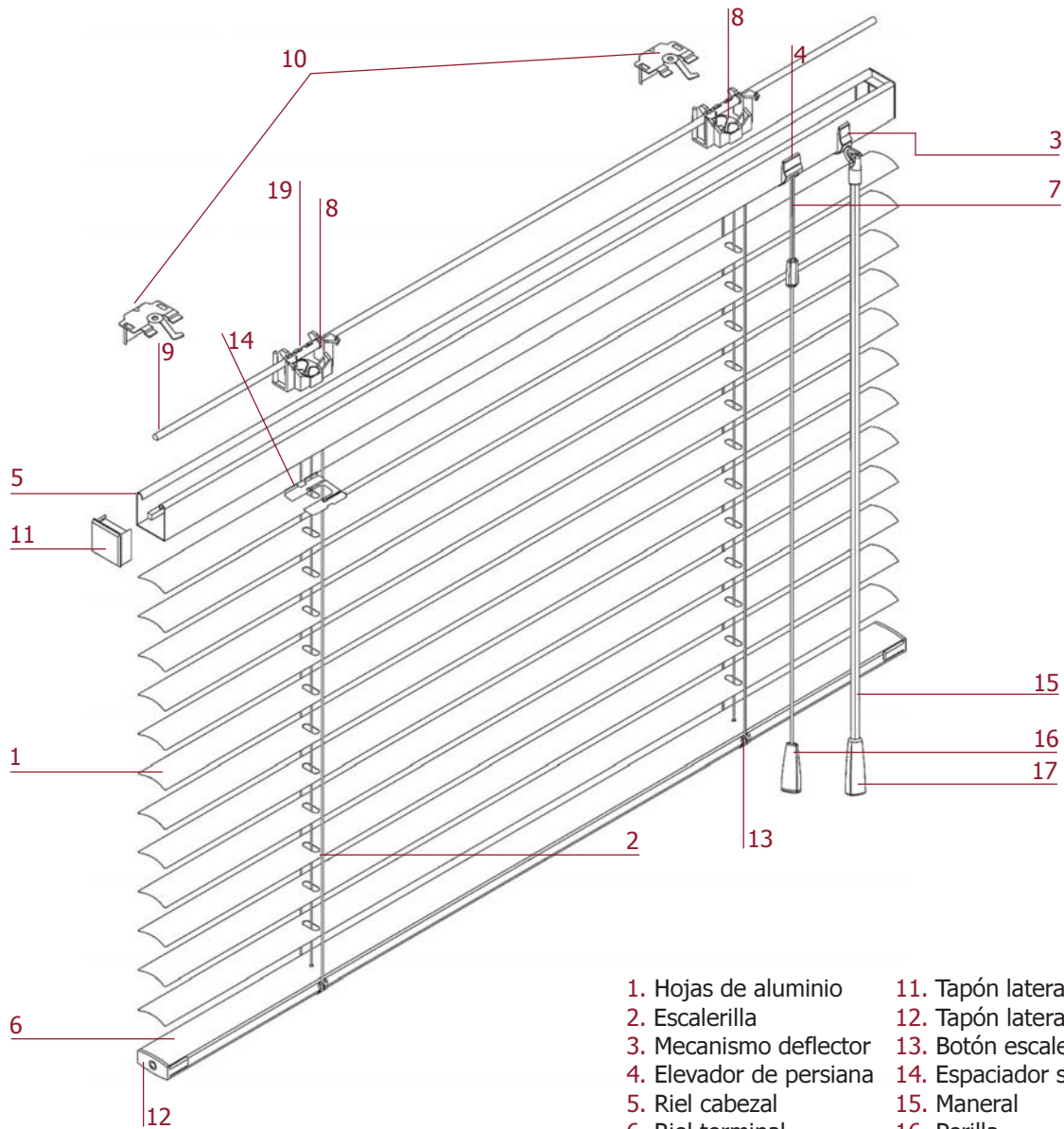

- | | |
|-------------------------|----------------------------|
| 1. Hojas de aluminio | 11. Tapón lateral cabezal |
| 2. Escalerilla | 12. Tapón lateral inferior |
| 3. Mecanismo deflector | 13. Botón escalerilla |
| 4. Elevador de persiana | 14. Espaciador superior |
| 5. Riel cabezal | 15. Maneral |
| 6. Riel terminal | 16. Perilla |
| 7. Cordón de recogida | 17. Perilla terminal |
| 8. Cuna | 18. Clip metálico |
| 9. Varilla deflectora | 19. Tambor plástico |
| 10. Soporte | |

Cabezal

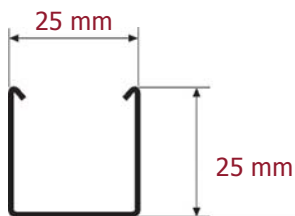

Terminal



Se usa la misma medida de rieles para persianas con hojas de 1/2" ó 1".

Las referencias contenidas en estos diagramas son solo para propósitos de orientar el acomodo de las piezas. Bajo ningún motivo las persianas tendrán que cumplir estos parámetros exactamente.

Especificaciones del sistema

		Horizontal de 1/2"	Horizontal de 1"
Ancho máximo		250 cm.	300 cm.
Alto máximo		250 cm.	300 cm.
Ancho mínimo		35 cm.	35 cm.
Alto mínimo		25 cm.	25 cm.
Superficie máxima		5 m ²	6 m ²
Superficie mínima		0.92 m ²	0.92 m ²
Tolerancias de fabricación	Ancho	±0.2%	±0.2%
	Alto	±0.5%	±0.5%

Repliegue de cortinas 15 / 25 mm.



Altura Cortina H	Altura Repliegue hr
30 cm.	5.2 cm.
60 cm.	5.9 cm.
80 cm.	6.4 cm.
120 cm.	7.9 cm.
160 cm.	8.3 cm.
200 cm.	9.3 cm.
240 cm.	10.3 cm.
280 cm.	11.2 cm.
300 cm.	11.7 cm.

Número de escalerillas

Horizontal 1/2"	Horizontal 1"	Número de escalerillas
70 cm.	80 cm.	2
110 cm.	130 cm.	3
150 cm.	180 cm.	4
190 cm.	230 cm.	5
230 cm.	280 cm.	6
250 cm.	300 cm.	7

Número de soportes 15 / 25 mm.

Ancho A	entre 14 y 149 cm.	entre 150 y 249 cm.	entre 250 y 300 cm.
Alto H entre 25 y 199 cm.	2 soportes	3 soportes	4 soportes
Alto H entre 200 y 300 cm.	3 soportes	4 soportes	5 soportes

50 mm.

Ancho A Centrales	entre 50 y 120 cm.	entre 121 y 180 cm.	entre 181 y 240 cm.
	0 soportes	1 soportes	2 soportes



Lado y tipo de mandos

Mandos juntos

MD

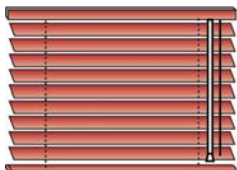

Mandos derecha
Bastón D, Cordón D.

MI

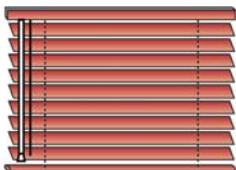

Mandos izquierda
Bastón I, Cordón I.

Mandos separados

MN

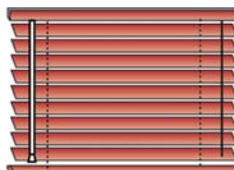

Mandos separados
Bastón I, Cordón D.

ME

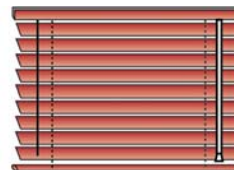

Mandos separados
Bastón D, Cordón I.

Cordón a terminal

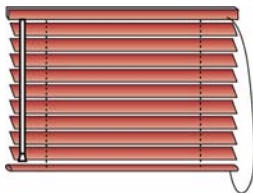

Opción Cordón
unido al Terminal.

Cortinas entrecristales

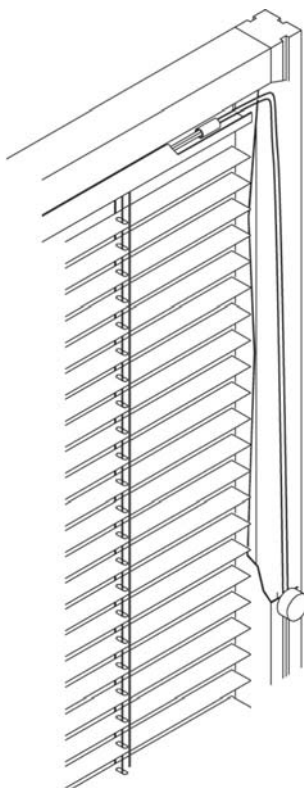

Mando Botón
Derecha / izquierda
Solo orientación.

Opciones de persianas

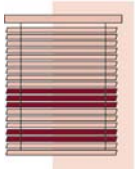

Combinación de colores

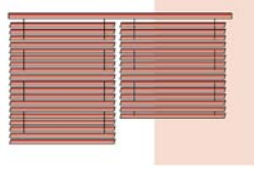

Doble Caída



Personalización
Lama 15, 25 y 50 mm.



Guiada Inclinada

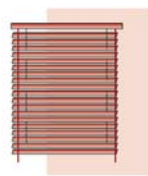

Guiada Vertical

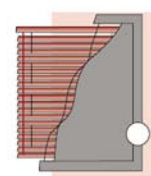

Mando a Botón para
Entrecristales (1.5 y 2 m.)

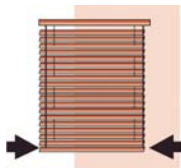

Fijación Final



Recortes



Motorización
Lama 15 y 25 mm.



Componentes

0-060-M6-C5XXX



Louverlux 25 mm regal
Ver lista de colores en la página: A'6

UNIDAD DE EMPAQUE: 2 ROLLOS POR CAJA
762 m POR ROLLO

0-060-M6-C6XXX



Aluminio 25 mm galaxy
Ver lista de colores en la página: A'5

UNIDAD DE EMPAQUE: 2 ROLLOS POR CAJA
762 m POR ROLLO

0-060-M6-XXX00



Aluminio 25 mm minipersiana
Ver lista de colores en la página: A'5

UNIDAD DE EMPAQUE: 2 ROLLOS POR CAJA
914 m POR ROLLO

0-060-M8-XXX00



Aluminio minipersiana 1'' (CAL. 008)
Ver lista de colores en la página: A'5

UNIDAD DE EMPAQUE: 2 ROLLOS POR CAJA
762 m POR ROLLO

0-060-N6-XXX00



Aluminio micro 1/2'' (CAL. 006)
Ver lista de colores en la página: A'5

UNIDAD DE EMPAQUE: 3 ROLLOS POR CAJA
914 m POR ROLLO

0-062-M9-XXX00



Aluminio 25 mm perforado
Ver lista de colores en la página: A'6

UNIDAD DE EMPAQUE: 2 ROLLOS POR CAJA
761 m POR ROLLO

0-070-25- XXXBR



Riel terminal mini 1''
Ver lista de colores en la página: A'9

UNIDAD DE EMPAQUE: 4.86 m POR PIEZA
18 PIEZAS POR CAJA

0-070-25-XXXHR

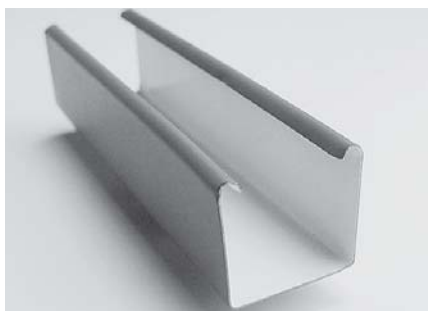

Riel cabezal mini 1''
Ver lista de colores en la página: A'8-9

UNIDAD DE EMPAQUE: 4.86 m POR PIEZA
18 PIEZAS POR CAJA

Componentes

0-080-BK-XXX00

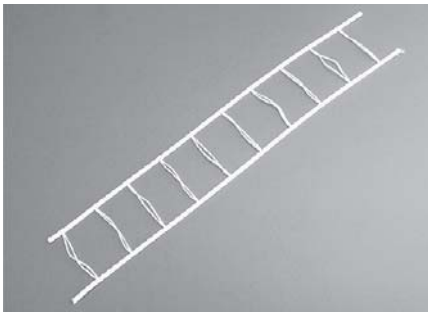

Escalerilla de 21.5 mm (mini)
Ver lista de colores en la página: A-7

UNIDAD DE EMPAQUE: 304 m.
POR ROLLO

0-080-BL-XXX00

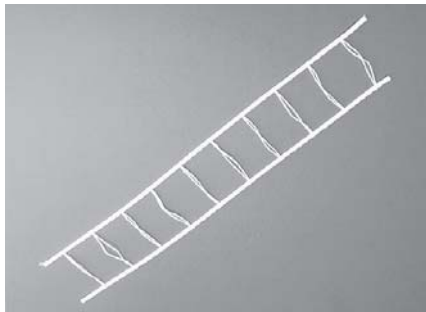

Escalerilla de 22.5 mm
Ver lista de colores en la página: A-8

UNIDAD DE EMPAQUE: 304 m.
POR ROLLO

0-080-BM-XXX00

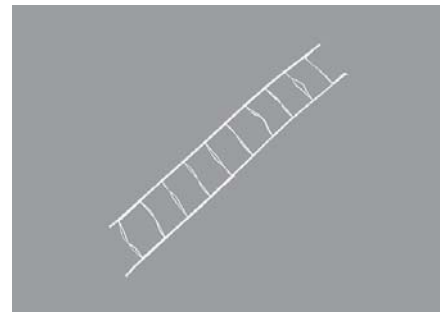

Escalerilla de 12 mm (micro)
Ver lista de colores en la página: A-7

UNIDAD DE EMPAQUE: 304 m.
POR ROLLO

0-080-BQ-XXX00

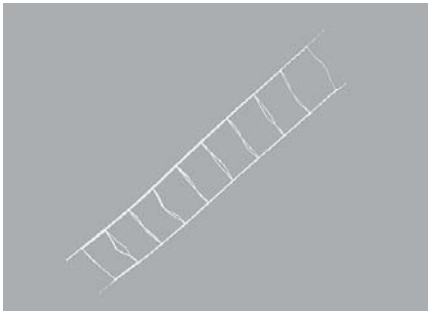

Escalerilla de 18 mm (evolution)
Ver lista de colores en la página: A-7

UNIDAD DE EMPAQUE: 396 m.
POR ROLLO

0-081-CD-XXX00

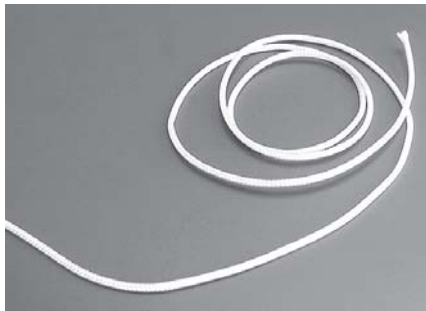

Cordón de Sistema 1" 1.4 mm
Ver lista de colores en la página: A-7

UNIDAD DE EMPAQUE: 914 m.
POR ROLLO

0-090-BP-XXX00



Tapón lateral riel inferior
Ver lista de colores en la página: A-10

UNIDAD DE EMPAQUE: 400 PIEZAS
POR BOLSA

0-090-CA-14400



Galería de lujo para minipersiana

UNIDAD DE EMPAQUE: 3.65 m POR PIEZA
100 PIEZAS POR CAJA

0-090-CA-20100



Tambor para escalerilla

UNIDAD DE EMPAQUE: 1000 P. POR BOLSA
4000 P. POR CAJA

0-090-CA-20300



Soporte plástico inferior minipersiana

UNIDAD DE EMPAQUE: 1000 Y 2000 PIEZAS
POR CAJA

Componentes

0-090-CA-20400



Espaciador superior plástico para hoja 1/2"

UNIDAD DE EMPAQUE: 1000 PIEZAS POR BOLSA

0-090-CA-20500

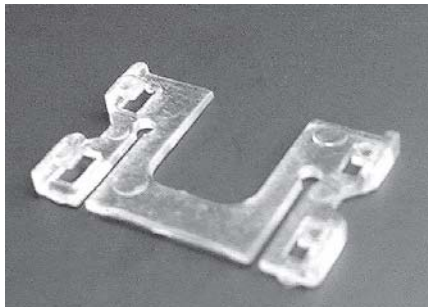

Espaciador superior plástico para hoja 1"

UNIDAD DE EMPAQUE: 1000 PIEZAS POR BOLSA

0-090-CA-21000

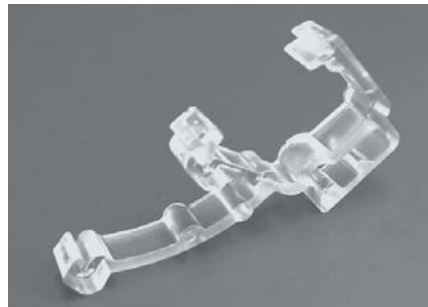

Clip para galería minipersiana

UNIDAD DE EMPAQUE: 1000 PIEZAS POR BOLSA

0-090-CA-21100



Clip metálico para escalerilla

UNIDAD DE EMPAQUE: 5000 PIEZAS POR BOLSA

0-090-CA-21300

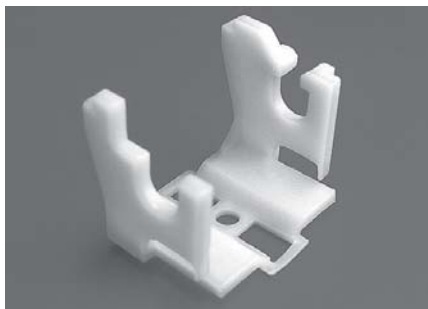

Soporte de varilla cabezal (Cuna)

UNIDAD DE EMPAQUE: 1000 PIEZAS POR CAJA

0-090-CA-21400



Varilla deflectora cabezal para 1"

UNIDAD DE EMPAQUE: 4.88 m POR PIEZA 50 PIEZAS ATADO

0-090-CA-21900



Gancho para maneral

UNIDAD DE EMPAQUE: 500 PIEZAS POR CAJA

0-090-CA-22100



Terminal inferior para maneral

UNIDAD DE EMPAQUE: 500 PIEZAS POR CAJA

0-090-CA-22300

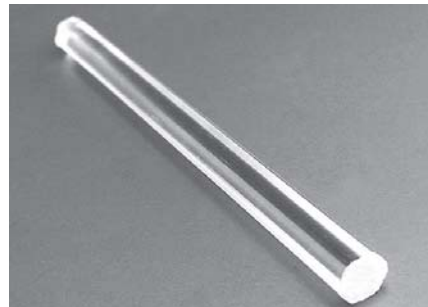

Maneral para minipersiana

UNIDAD DE EMPAQUE: 3.5 m POR PIEZA 10 PIEZAS POR CAJA

Componentes

0-090-CA-22400



Mecanismo de maneral (Deflector)

UNIDAD DE EMPAQUE: 250 Y 2500 PIEZAS
POR CAJA

0-090-CA-22500

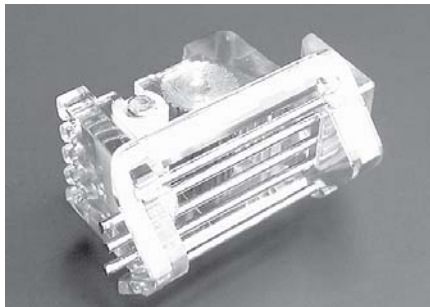

Elevador de minipersiana

UNIDAD DE EMPAQUE: 100 P. POR BOLSA
500 P. POR CAJA

0-090-CA-22600



Soporte minipersiana 1" X 1"

UNIDAD DE EMPAQUE: 1000 PIEZAS
POR CAJA

0-090-CA-23000



Clip primera lama privacy (Evolution)

UNIDAD DE EMPAQUE: 1000 PIEZAS
POR BOLSA

0-090-CB-XXX00



Botón escalerilla y cordón

Ver colores en la página: A-6

UNIDAD DE EMPAQUE: 400 PIEZAS
POR BOLSA

0-090-CT-XXX00

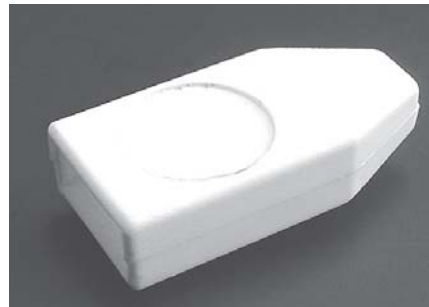

Perilla sistema 1"

Ver colores en la página: A-8

UNIDAD DE EMPAQUE: 200 PIEZAS
POR BOLSA

0-090-HP-XXX00



Tapón lateral riel cabezal

Ver colores en la página: A-9

UNIDAD DE EMPAQUE: 400 PIEZAS
POR BOLSA

Componentes de entre panel

0-090-CA-31500



Cable de acero trenzado para botón

UNIDAD DE EMPAQUE: 100 m POR ROLLO

0-090-CA-31600



Tubo de PVC para botón de mando

UNIDAD DE EMPAQUE: 100 m POR ROLLO

0-090-CA-31800



Componente para botón blanco

UNIDAD DE EMPAQUE: 50 PIEZAS
POR BOLSA

0-090-CA-31900



Componente para botón negro

UNIDAD DE EMPAQUE: 50 PIEZAS
POR BOLSA

0-090-CA-32300



Bracket de instalación para entre panel

UNIDAD DE EMPAQUE: 50 PIEZAS
POR BOLSA

0-092-CA-28000



Elevador izquierdo genérico*

UNIDAD DE EMPAQUE: 1000 PIEZAS
POR CAJA

0-092-CA-28100



Elevador derecho genérico*

UNIDAD DE EMPAQUE: 1000 PIEZAS
POR CAJA

Accesorio



Conector para varilla de entre panel

UNIDAD DE EMPAQUE: 50 PIEZAS
POR BOLSA

* Alternativo al 0-090-CA-22500

Desglose de piezas por persiana

Código	Descripción	Cantidad por persiana
--------	-------------	-----------------------

Componentes

10-060-M6-C5XXX	Louverlux 25 mm regal	(m) = Ancho (m) de persiana[Altura (m)/X*]
10-060-M6-C6XXX	Aluminio 25 mm galaxy	(m) = Ancho (m) de persiana[Altura (m)/X*]
10-060-M6-XXX00	Aluminio 25 mm minipersiana	(m) = Ancho (m) de persiana[Altura (m)/X*]
10-060-M8-XXX00	Aluminio 25 mm (Cal. 008)	(m) = Ancho (m) de persiana[Altura (m)/X*]
10-060-N6-XXX00	Aluminio 1/2" micro	(m) = Ancho (m) de persiana[Altura (m)/X*]
10-062-M9-XXX00	Aluminio 25 mm perforado	(m) = Ancho (m) de persiana[Altura (m)/X*]
*20-070-25-XXXBR	Riel terminal	(m) de riel = Ancho (m) de persiana - 2 mm
*30-070-25-XXXHR	Riel cabezal	(m) de riel = Ancho (m) de persiana - 2 mm
*50-080-BK-XXX00	Escalerilla 21.5 mm	(m) = Ancho (m) / 0.30 m * [Altura (m) + 5 cm]
*50-080-BL-XXX00	Escalerilla 22.5 mm	(m) = Ancho (m) / 0.30 m * [Altura (m) + 5 cm]
*50-080-BM-XXX00	Escalerilla 12 mm	(m) = Ancho (m) / 0.30 m * [Altura (m) + 5 cm]
*50-080-BQ-XXX00	Escalerilla 18 mm	(m) = Ancho (m) / 0.30 m * [Altura (m) + 5 cm]
40-081-CD-XXX00	Cordón jalador 1.4 mm	(m)=[Altura(m)de mando(Ancho(m)/0.30(m))]+[(#caidas^2-#caidas)/2]+Altura(m)de persiana+1 cm*(#caidas)
0-090-BP-XXX00	Tapón lateral riel inferior	#Piezas = 2
0-090-CA-14400	Galería de lujo clear para minipersiana	(m) de galería = Ancho (m) de persiana + 4 cm
0-090-CA-20100	Tambor para escalerilla	#Piezas = Ancho (m) / 0.30 m
0-090-CA-20300	Soporte inferior para minipersiana	#Piezas = 1 por botón de escalerilla (Opcional)
*60-090-CA-20400	Espaciador superior para cinta 1/2"	#Piezas = [Ancho (m) / 0.30 m] / 2 (Para micro)
*60-090-CA-20500	Espaciador superior para cinta 1"	#Piezas = [Ancho (m) / 0.30 m] / 2 (Para mini)
0-090-CA-21000	Clip para galería minipersiana	#Piezas = Ancho (m) / 0.45 m
0-090-CA-21100	Clip metálico para escalerilla	#Piezas = 2 * [Ancho (m) / 0.30 m]
0-090-CA-21300	Soporte de varilla cabezal	#Piezas = Ancho (m) / 0.30 m
0-090-CA-21400	Varilla deflectora cabezal	(m) de varilla = ancho (m) - 4 cm
0-090-CA-21900	Gancho para maneral	#Piezas = 1
0-090-CA-22100	Terminal inferior para maneral	#Piezas = 1
0-090-CA-22300	Maneral para minipersiana	(m) de mando = Altura de mando (m) - 3 cm
0-090-CA-22400	Mecanismo de maneral deflector	#Piezas = 1
0-090-CA-22500	Elevador de persiana	#Piezas = 1
0-090-CA-22600	Soporte de varilla sistema 1 * 1	#Piezas = Ancho (m) / 0.40 m
*60-090-CA-23000	Clip primera lama privacy	#Piezas = [Ancho (m) / 0.30 m] / 2
0-090-CB-XXX00	Botón escalerilla y cordón	#Piezas = Ancho (m) / 0.30 m
0-090-CT-XXX00	Perilla	#Piezas = 1
0-090-HP-XXX00	Tapón lateral cabezal	#Piezas = 2

X* = Variable dependiente de la escalerilla que se use.

Para 0-080-BK-XXX00 usar 0.0225

Para 0-080-BL-XXX00 usar 0.021

Para 0-080-BM-XXX00 usar 0.012

Para 0-080-BQ-XXX00 usar 0.018

*1 = Solo 1 de estas piezas.

*2 = Solo 1 de estas piezas.

*3 = Solo 1 de estas piezas.

*4 = Para persinas muy anchas se consideran los cortes de cordón una vez si una no por lo que resta [(Ancho (m) / 0.30 m) * 1/2] a la tercera parte de la fórmula original.

*5 = Solo 1 de estas piezas.

*6 = Solo 1 de estas piezas.

Desglose de piezas por persiana

Código	Descripción	Cantidad por persiana
--------	-------------	-----------------------

Componentes entre panel

0-090-CA-31500	Cable de acero trenzado para botón	$(m) = h \text{ de mando (m)} + \text{ancho (m)}$
0-090-CA-31600	Tubo de PVC para botón de mando	$(m) = h \text{ de mando (m)}$
0-090-CA-31800	Componente para botón blanco	#Piezas = 1
0-090-CA-31900	Componente para botón negro	#Piezas = 1
0-090-CA-32300	Bracket de instalación para entrepanel	#Piezas = $\text{ancho (m)} / 0.45 \text{ (m)}$
0-092-CA-28000	Elevador izquierdo genérico	Alternativo al 0-090-CA-22500, misma cantidad
0-092-CA-28100	Elevador derecho genérico	Alternativo al 0-090-CA-22500, misma cantidad
Accesorio	Conector para varilla de entrepanel	#Piezas = 1



Sistema Armonia

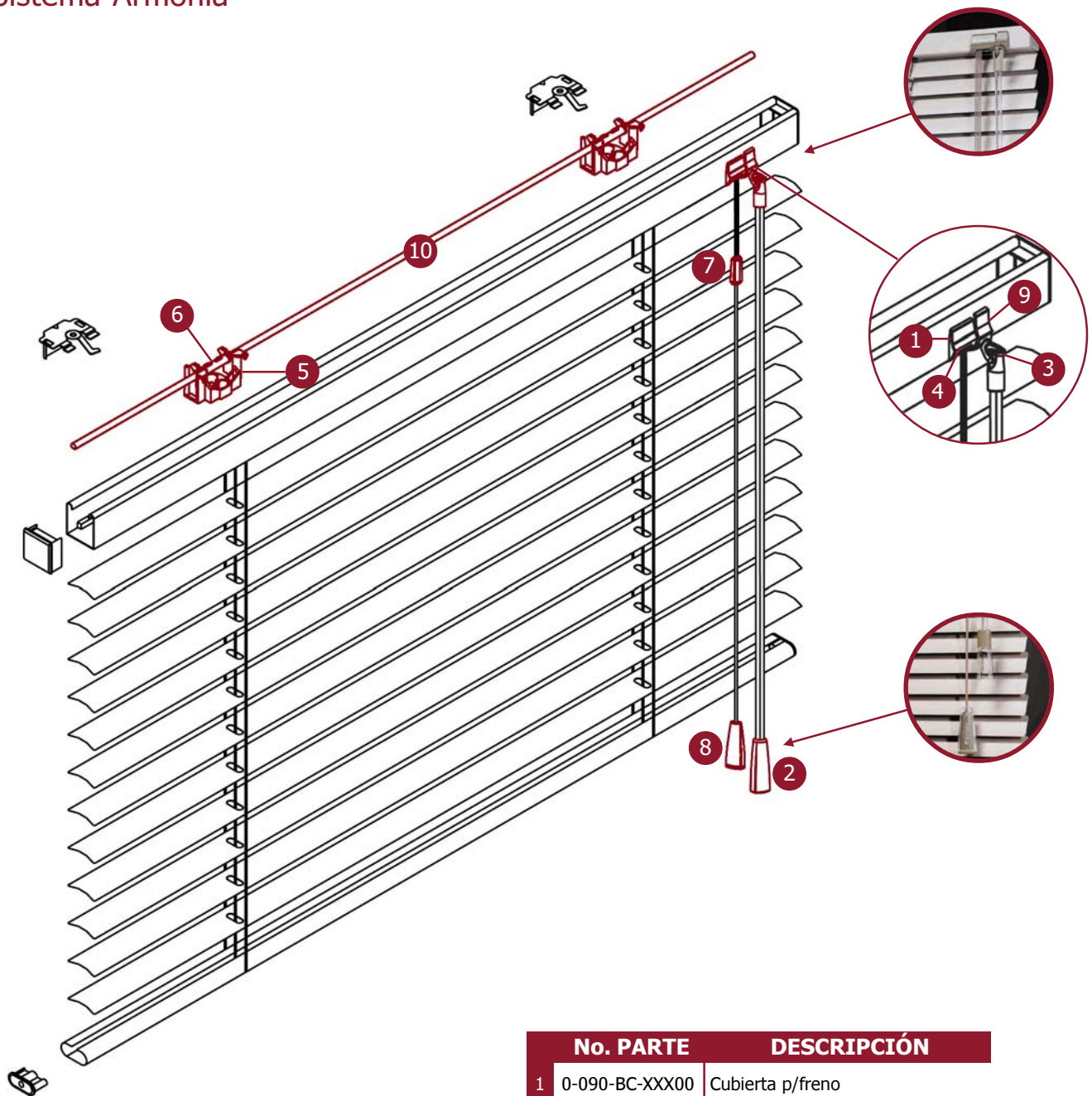

No. PARTE	DESCRIPCIÓN
1	0-090-BC-XXX00 Cubierta p/freno
2	0-090-BW-XXX00 Terminal para maneral
3	0-090-CA-40100 Inclinator de hojas (deflector)
4	0-090-CA-40200 Freno de cordones
5	0-090-CA-40300 Cuna soporte de varilla
6	0-090-CA-40400 Tambor cilíndrico para varilla tipo D
7	0-090-CC-XXX00 Conector de cordones
8	0-090-CH-XXX00 Perilla para cordón
9	0-090-TC-XXX00 Cubierta p/deflector
10	0-092-CA-27000 Varilla deflectora tipo D

SECCIÓN A

Especificaciones de sistema

		15 mm	25 mm
Ancho máximo		250 cm	300 cm
Ancho mínimo		35 cm	35 cm
Alto máximo		250 cm	300 cm
Alto mínimo		25 cm	25 cm
Superficie máxima		5 m ²	6 m ²
Superficie mínima		0.1 m ²	0.1 m ²
Tolerancias de fabricación	Ancho	±0.2 %	±0.2 %
	Alto	±0.5 %	±0.5 %
Colores Mecanismo y Terminal	Oro, Verde, Azul Cielo, Gris claro, Azul Noche, Beige, Vanilla, Cafe Maple, Durazno, Rosa Durazno, Azul gris, Blanco		

SECCIÓN B

Repliegue de persianas



Altura Cortina H	Altura Repliegue hr
30 cm.	5.2 cm.
60 cm.	5.9 cm.
80 cm.	6.4 cm.
120 cm.	7.9 cm.
160 cm.	8.3 cm.
200 cm.	9.3 cm.
240 cm.	10.3 cm.
280 cm.	11.2 cm.
300 cm.	11.7 cm.

SECCIÓN C

Colores	Terminación de Clave
Gold (Oro)	00700
Green (Verde)	01600
Sky Blue (Azul Cielo)	01700
Smokey Gray (Gris claro)	02600
Midnight Blue (Azul Noche)	05700
Beige	08600
Vanilla	10000
Sugar Maple (Cafe Maple)	10500
Apricot (Durazno)	11100
Peach (Rosa Durazno)	16800
Gulf Blue (Azul gris)	17500
White Satin (Blanco)	20500

Aplica a los siguientes productos

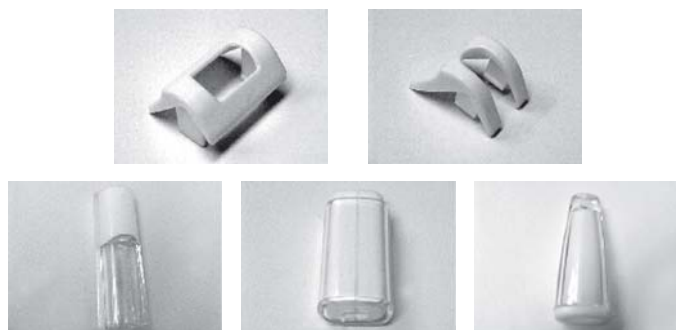

Componentes

0-090-BC-XXX00

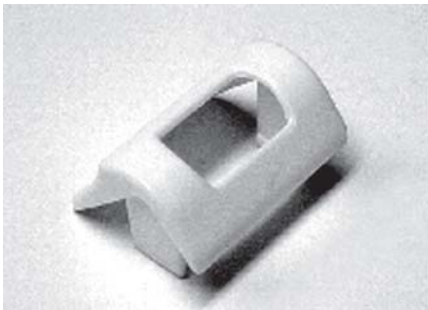

Cubierta p/freno

UNIDAD DE EMPAQUE: 100 PIEZAS
POR CAJA

0-090-BW-00000
0-090-BW-XXXXX



Terminal acrílico transparente
Colores

UNIDAD DE EMPAQUE: 100 P. POR BOLSA
500 P. POR CAJA

0-090-CA-40100



Inclinador de hojas (deflector)

UNIDAD DE EMPAQUE: 100 PIEZAS
POR CAJA

0-090-CA-40200

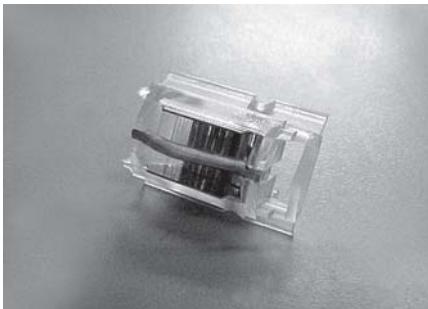

Freno de cordones

UNIDAD DE EMPAQUE: 500 PIEZAS
POR CAJA

0-090-CA-40300



Cuna soporte de varilla

UNIDAD DE EMPAQUE: 700 PIEZAS
POR CAJA

0-090-CA-40400



Tambor cilíndrico para varilla tipo D

UNIDAD DE EMPAQUE: 1000 PIEZAS
POR BOLSA

0-090-CC-00000
0-090-CC-XXXXX



Cubierta acrílica transparente
Colores

UNIDAD DE EMPAQUE: 100 P. POR BOLSA
1000 P. POR CAJA

0-090-CH-00000
0-090-CH-XXXXX



Cubierta acrílica transparente
Colores

UNIDAD DE EMPAQUE: 100 P. POR BOLSA
500 P. POR CAJA

0-090-TC-XXX00



Cubierta p/deflector

UNIDAD DE EMPAQUE: 100 PIEZAS
POR BOLSA

Componentes**0-092-CA-27000****Varilla deflectora tipo D**

**UNIDAD DE EMPAQUE: 400 PIEZAS
POR BOLSA**